

**ACR**  
INC. *New*

HIGH PERFORMANCE HAS A NAME™

# Руководство пользователя

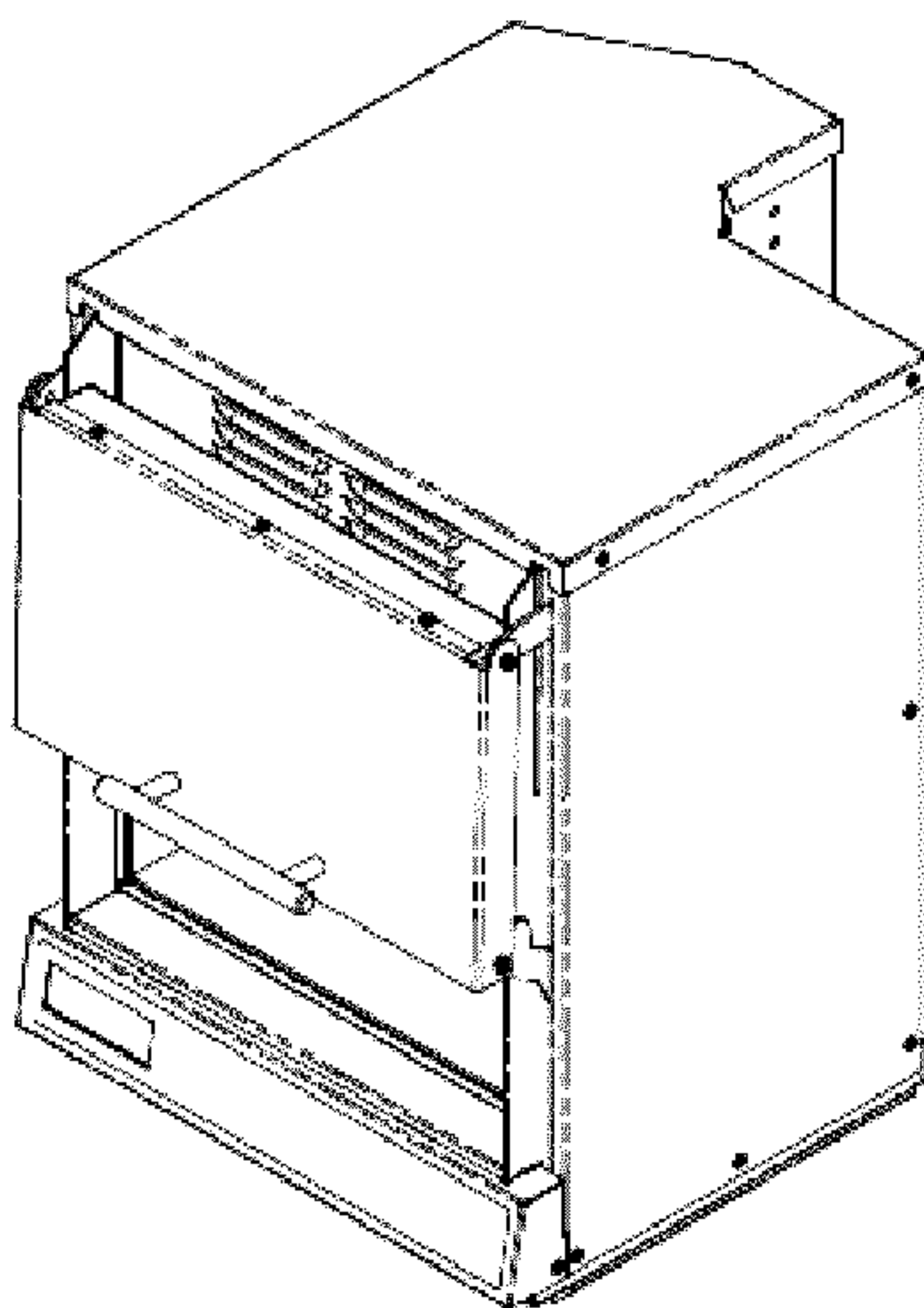

Сохраняйте настоящее руководство для получения справок при дальнейшей эксплуатации.

При передаче печи другому владельцу настоящее руководство должно обязательно передаваться вместе с данным устройством.

## Идентификация модели

При обращении в АСР, предоставьте информацию о продукте.  
Информация о продукте указана на табличке заводских характеристик печи.  
Запишите следующую информацию:

Номер модели: \_\_\_\_\_  
Заводской номер: \_\_\_\_\_  
Серийный номер: \_\_\_\_\_  
Дата покупки: \_\_\_\_\_  
Название и адрес дилера: \_\_\_\_\_  
\_\_\_\_\_  
\_\_\_\_\_

Храните копию товарного чека для будущих справок или в случае проведения гарантийного обслуживания.

При возникновении любых вопросов или для определения местонахождения уполномоченного сервисного агента обратитесь в Отдел обслуживания клиентов компании АСР, Inc. ComServ по: телефону 866.426.2621 / 319.368.8195 или электронной почте: [commercialservice@acpsolutions.com](mailto:commercialservice@acpsolutions.com)  
Гарантийное обслуживание должно проводиться уполномоченным представителем сервисного центра. Компания АСР также рекомендует обращаться к уполномоченному представителю сервисного центра, если требуется провести послегарантийное обслуживание.

\_\_\_\_\_

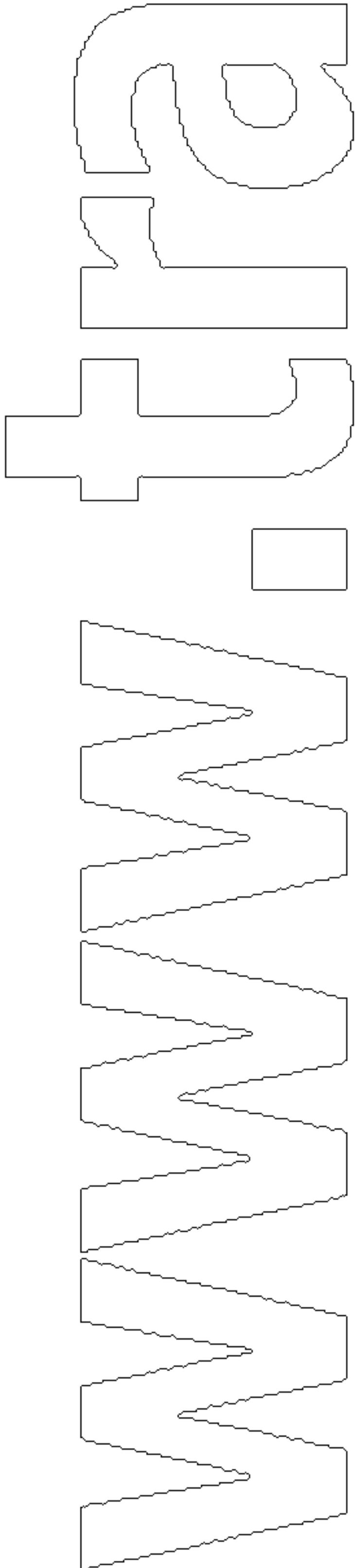

# ВАЖНЫЕ МЕРЫ ПРЕДОСТОРОЖНОСТИ

 Данный символ следует считать сообщением об ОПАСНОСТИ

 ВНИМАНИЕ

При использовании электрической печи всегда следует соблюдать основные меры предосторожности, чтобы снизить риск получения ожогов, поражения электрическим током, возникновения пожара, или травмы персонала или воздействия избыточной микроволновой энергии.

1. Перед началом использования печи ПРОЧТИТЕ все инструкции.
2. ПРОЧТИТЕ И ПРИДЕРЖИВАЙТЕСЬ особых «МЕР ПРЕДОСТОРОЖНОСТИ, ЧТОБЫ ИЗБЕЖАТЬ ВОЗДЕЙСТВИЯ ИЗБЫТОЧНОЙ МИКРОВОЛНОВОЙ ЭНЕРГИИ», которые указаны на странице 6.
3. Данная печь ДОЛЖНА БЫТЬ ЗАЗЕМЛЕНА. Включайте устройство только в правильно ЗАЗЕМЛЕННУЮ розетку. Смотрите пункт «ИНСТРУКЦИИ ПО ЗАЗЕМЛЕНИЮ» на странице 7.
4. Устанавливайте или располагайте настоящую печь ТОЛЬКО в соответствии с инструкциями по установке, которые указаны в данном руководстве.
5. Некоторые продукты, такие как целые яйца и герметично закупоренные контейнеры, закрытые стеклянные сосуды – могут взорваться и НЕ ДОЛЖНЫ НАГРЕВАТЬСЯ в настоящей печи.
6. Используйте настоящую печь ТОЛЬКО в соответствии с ее предназначением, которое описано в данном руководстве. Не используйте коррозионно-активные вещества или пары в настоящей печи. Данный тип печи специально разработан для нагрева или приготовления продуктов. Настоящая печь не предназначена для использования в промышленных или лабораторных целях.
7. Также как для любой печи, требуется СТРОГИЙ НАДЗОР, если печью пользуются ДЕТИ.
8. НЕ эксплуатируйте настоящую печь, если в ней поврежден сетевой шнур или вилка, если она работает неправильно, или если печь повреждена или упала.
9. Настоящая печь, включая сетевой шнур электропитания, должна обслуживаться ТОЛЬКО квалифицированным сервисным персоналом. Для обслуживания печи требуется специальный инструмент. Для проведения осмотра, ремонта или настройки печи обращайтесь в ближайший уполномоченный сервисный центр.
10. НЕ накрывайте или НЕ загромождайте фильтр или другие отверстия печи.
11. НЕ храните настоящую печь под открытым небом. Не используйте данное изделие возле воды – например, возле кухонной раковины, во влажном подвале, или возле плавательного бассейна и т.д.
12. НЕ погружайте шнур электропитания или вилку в воду.
13. Держите шнур электропитания ВДАЛИ от нагревательных приборов и поверхностей.
14. Не позволяйте шнуру электропитания провисать над краем стола или стойки.
15. Смотрите инструкции по чистке дверки в пункте «Уход и чистка» на странице 29.
16. Только для коммерческого использования.



## ВНИМАНИЕ

Для снижения риска возникновения пожара внутри камеры печи:

- a. НЕ перегревайте пищу. Внимательно обращайтесь с печью, если внутрь помещены бумажные, пластиковые или другие легковоспламеняющиеся материалы для облегчения приготовления.
- b. Удаляйте проволочные скрутки с бумажных или пластиковых пакетов перед помещением их в печь.
- c. ДЕРЖИТЕ ДВЕРКУ печи ЗАКРЫТОЙ, выключите печь и выньте вилку шнура электропитания, или выключите питание на предохранителе или на панели автоматов защиты сети, если внутри печи загорелись материалы. Пожар может распространиться, если дверка открыта.
- d. НЕ используйте камеру печи для хранения продуктов. НЕ оставляйте бумажные продукты, кухонную утварь или пищу внутри печи

**СОХРАНИТЕ НАСТОЯЩИЕ ИНСТРУКЦИИ**

## ВАЖНЫЕ МЕРЫ ПРЕДОСТОРОЖНОСТИ



### ПРЕДУПРЕЖДЕНИЕ

Во избежание получения травмы или повреждения оборудования соблюдайте следующее:

1. Энергично встряхните или налейте жидкость перед началом приготовления с использованием микроволновой энергии для предотвращения спонтанного закипания или фонтанирования. Не перегревайте продукт. Если жидкость не смешана с воздухом, то жидкость может фонтанировать в печи или после удаления из печи.
2. Не используйте жир в печи. Жир может перегреться и с ним опасно обращаться.
3. Не готовьте или не перегревайте яйца в скорлупе или с лопнувшим желтком при использовании микроволновой энергии. Может возникнуть давление внутри печи и яйцо взорвется. Перед приготовлением проткните желток яйца вилкой или ножом.
4. Перед началом приготовления с использованием микроволновой энергии проткните кожуру картофеля, помидора или подобных продуктов. Когда кожура проткнута, пар выходит равномерно.
5. Не эксплуатируйте печь без нагрузки или пищи в камере.
6. Используйте только попкорн в пакетиках, который разработан и предназначен для использования в микроволновой печи. Время приготовления попкорна зависит от мощности печи. После окончания приготовления попкорна прекратите нагрев. Попкорн может пригореть. Не оставляйте печь без присмотра.
7. Не используйте обычные термометры в микроволновой печи. Большинство термометров содержат ртуть и могут вызвать электрическую дугу, привести к неправильной работе или выходу печи из строя.
8. Не нагревайте в печи детские бутылочки.
9. Не используйте в печи металлическую кухонную утварь.
10. Никогда не используйте бумажные, пластиковые и другие легковоспламеняющиеся материалы, которые не предназначены для приготовления.
11. При использовании бумажных, пластиковых и других легковоспламеняющихся материалов для приготовления продукта придерживайтесь рекомендаций производителя.
12. Не используйте бумажные полотенца, которые содержат нейлон или другие синтетические волокна. Нагретые синтетические волокна могут расплавиться и вызвать возгорание бумаги.
13. Не нагревайте герметичные контейнеры или пластиковые пакеты в печи. Пища или жидкость может быстро расширяться и вызвать разрыв контейнера или пакета. Перед началом приготовления проткните или откройте контейнер или пакет.
14. Во избежание неправильной работы кардиостимулятора, обратитесь к доктору или производителю кардиостимулятора относительно влияния микроволновой энергии на работу кардиостимулятора.

### МЕРЫ ПРЕДОСТОРОЖНОСТИ ДЛЯ ПРЕДУПРЕЖДЕНИЯ ВОЗМОЖНЫХ РИСКОВ, СВЯЗАННЫХ С ИЗБЫТОЧНОЙ МИКРОВОЛНОВОЙ ЭНЕРГИЕЙ

- а. НЕ пытайтесь эксплуатировать печь при открытой дверке, поскольку подобная эксплуатация может привести к излучению вредной микроволновой энергии. Очень важно не препятствовать и не вносить



изменения в работу предохранительных устройств.

в. НЕ кладите любые предметы между передней поверхностью печи и дверкой или не позволяйте грязи или остаткам чистящего средства накапливаться на уплотнительных поверхностях.

с. НЕ эксплуатируйте печь, если она повреждена. Особенно важно, чтобы дверка была полностью закрыта, и отсутствовали повреждения на: (1) дверке (согнута), (2) петлях и защелках (повреждены или ослаблены), (3) уплотнителях дверки и уплотнительных поверхностях.

d. Настройку или ремонт печи ДОЛЖЕН выполнять только квалифицированный персонал.

**СОХРАНИТЕ НАСТОЯЩИЕ ИНСТРУКЦИИ**

## Инструкции по заземлению



Во избежание поражения электрическим током, которое может привести к травме или смерти, настоящая печь должна быть заземлена.



Во избежание поражения электрическим током, которое может привести к травме или смерти, не вносите изменения в конструкцию вилки электропитания.

Настоящая печь **ДОЛЖНА** быть заземлена. В случае короткого замыкания, заземление снизит риск поражения электрическим током, благодаря наличию заземляющего проводника для электрического тока. Настоящая печь оборудована шнуром электропитания с заземляющим проводником и вилкой с заземлением. Вилка должна быть вставлена в розетку, которая правильно установлена и заземлена.

Проконсультируйтесь с квалифицированным электриком, если вы полностью не поняли инструкции по заземлению, или в случае сомнений, что печь правильно заземлена.

Не используйте удлинительные шнуры электропитания. Если шнур электропитания печи слишком короткий, тогда квалифицированный электрик должен установить трехполюсную розетку. Настоящая печь должна включаться в отдельную розетку с параметрами, которые указаны на соответствующем рисунке. Напряжение питания печи составляет 208-230 вольт. Если микроволновая печь включена в розетку с другими устройствами, тогда для приготовления продукта может потребоваться больше времени и предохранители могут сгореть.



Во избежание поражения электрическим током, которое может привести к травме или смерти, настоящая печь должна быть заземлена.



Во избежание поражения электрическим током, которое может привести к травме или смерти, не вносите изменения в конструкцию вилки электропитания.

## Инструкции по заземлению

**Настоящая печь ДОЛЖНА быть заземлена.** Заземление снизит риск поражения электрическим током, благодаря наличию заземляющего проводника для электрического тока. Настоящая печь оборудована шнуром электропитания с заземляющим проводником и вилкой с заземлением. Вилка должна быть вставлена в розетку, которая правильно установлена и заземлена.

Проконсультируйтесь с квалифицированным электриком, если вы полностью не поняли инструкции по заземлению, или в случае сомнений, что печь правильно заземлена.

**Не используйте удлинительные шнуры электропитания.**

Если шнур электропитания печи слишком короткий, тогда квалифицированный электрик должен установить трехполюсную розетку. Настоящая печь должна включаться в отдельную розетку с параметрами, которые указаны в спецификации устройства (спецификация доступна на веб-сайте Amana). Если микроволновая печь включена в розетку с другими устройствами, тогда для приготовления продукта может потребоваться больше времени и предохранители могут сгореть.

## Внешняя эквипотенциальная заземляющая клемма

(только для экспортных вариантов модели)

Оборудование имеет вторичную заземляющую клемму. Клемма обеспечивает подключение внешнего заземления, которое используется в дополнение к заземляющему штырю на вилке. Клемма располагается сзади печи, и отмечена символом, указанным ниже.





## **Установка**

### **Распаковка печи**

- Осмотрите печь на наличие повреждений, таких как вмятины на дверке или внутри камеры печи.
- При обнаружении вмятин или дефектов незамедлительно сообщите продавцу оборудования. Не используйте устройство в случае его повреждения.
- Удалите все транспортировочные материалы из внутренней части печи.
- Если печь хранилась в очень холодном помещении, подождите несколько часов перед подключением электропитания.

### **Радиопомехи**

Работа микроволновой печи может вносить помехи в работу радио и телевидения. Снизьте или устраните помехи, выполнив следующее:

- Почистите дверку и уплотнительные поверхности печи согласно инструкций, указанных в пункте «Уход и чистка».

### **Размещение печи**

- Не устанавливайте печь рядом или над источниками тепла, таких как печь для пиццы или фритюрница. Эти устройства влияют на правильность работы микроволновой печи и сокращают срок эксплуатации электрических компонентов.
- Не загромождайте и не блокируйте фильтр печи. Обеспечьте доступ для чистки устройства.
- Устанавливайте печь на горизонтальную поверхность.

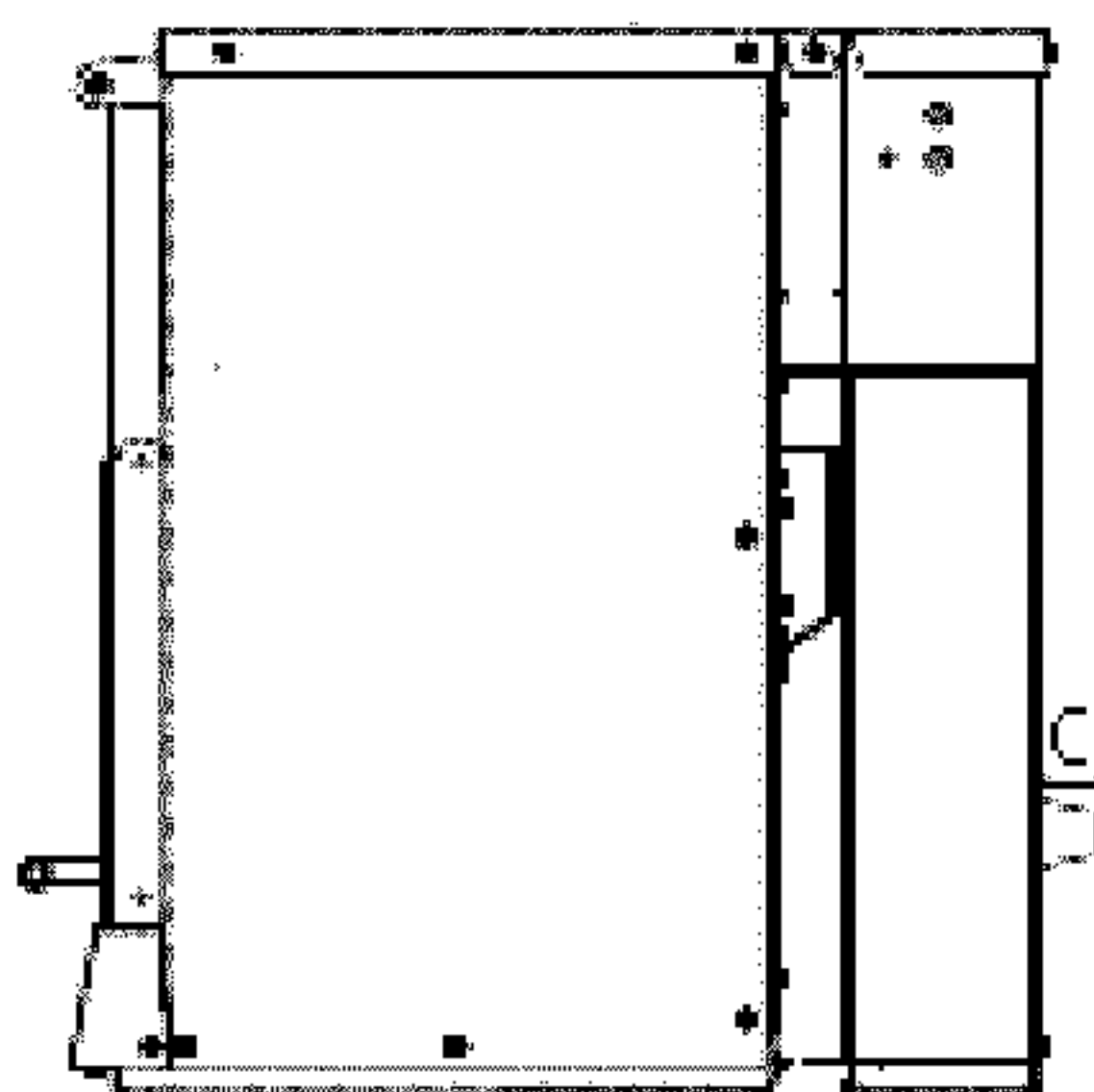
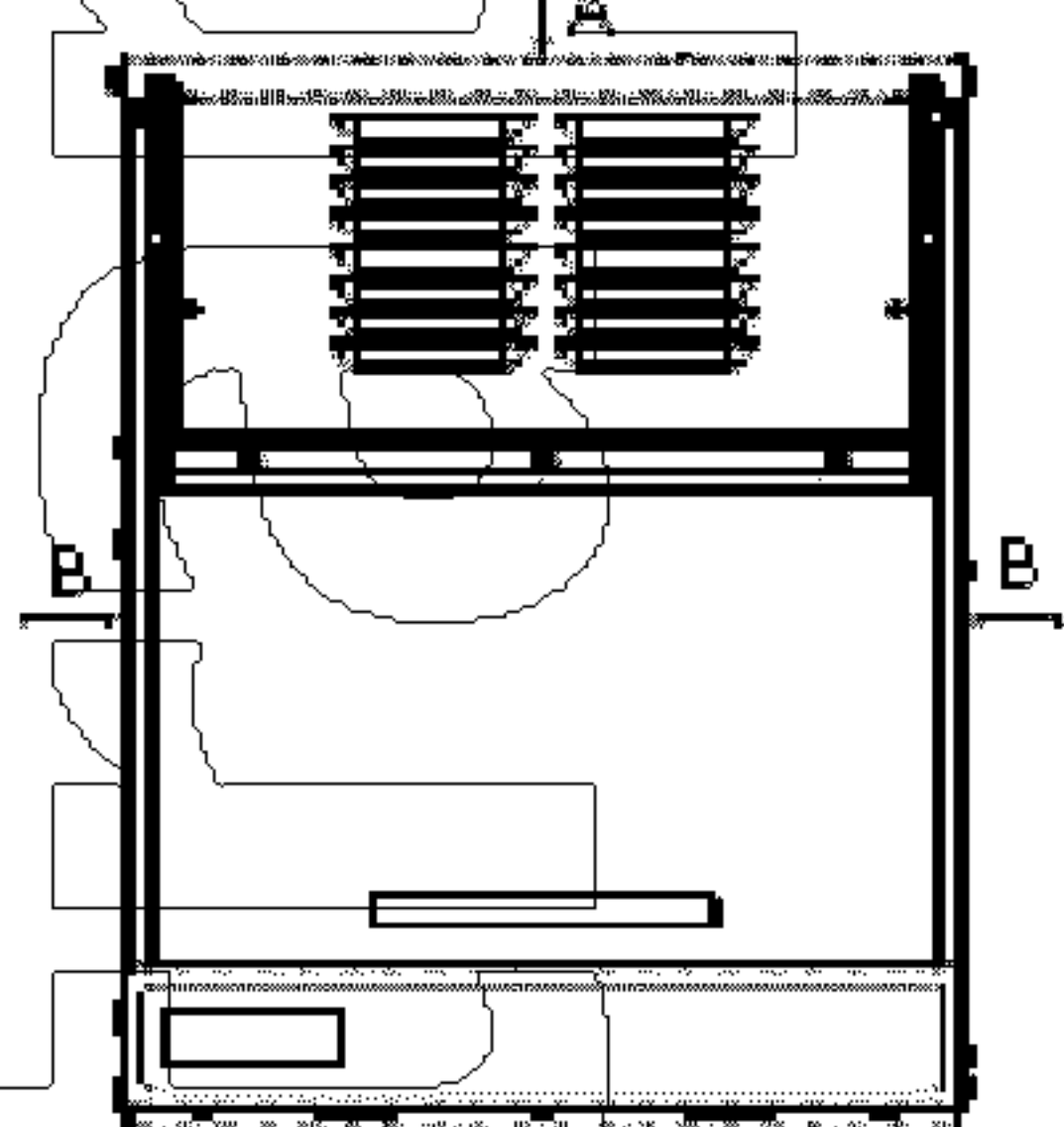

A—Обеспечьте как минимум 17,8 см зазор над печью. Соответствующий поток воздуха вокруг печи обеспечит охлаждение электрических компонентов. При ограничении потока воздуха, печь может работать неправильно и срок эксплуатации электрических компонентов снизится.

B—Обеспечьте как минимум 2,54 см зазор по бокам печи.

C—Обеспечьте как минимум 3,18 см зазор между задней частью печи и задней стенкой.

### **Зазоры печи**

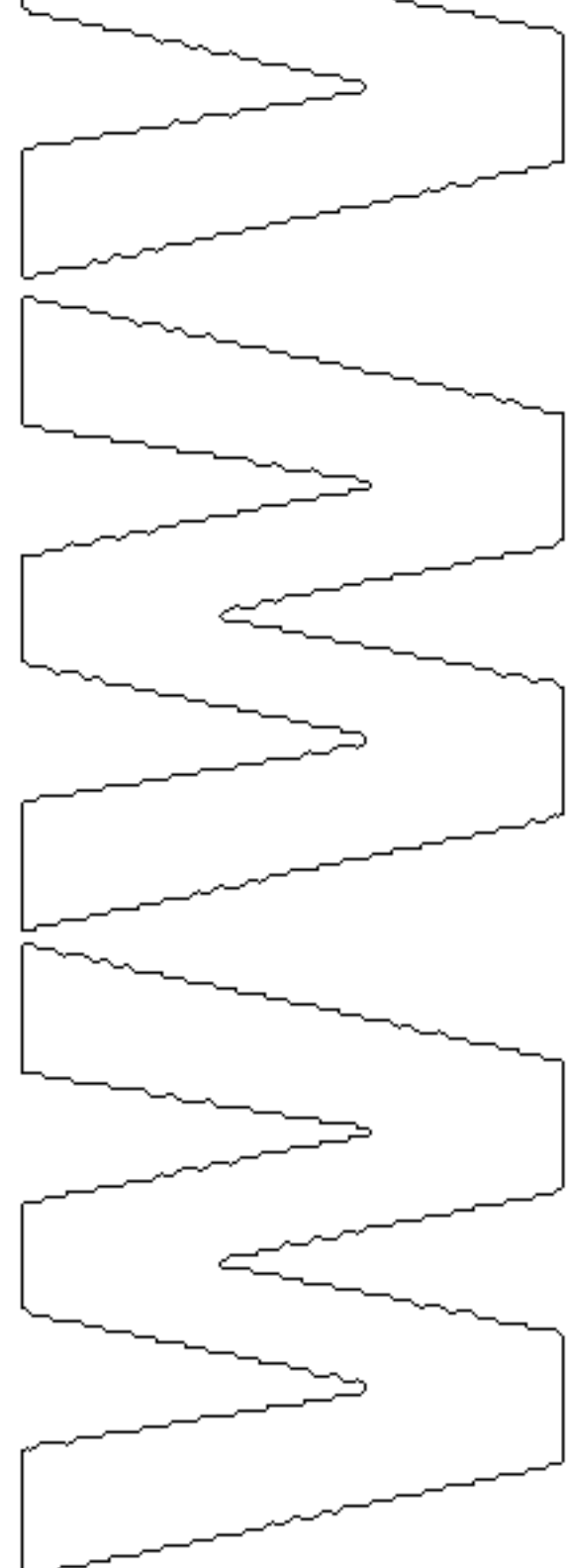

# Дисплей и Функции

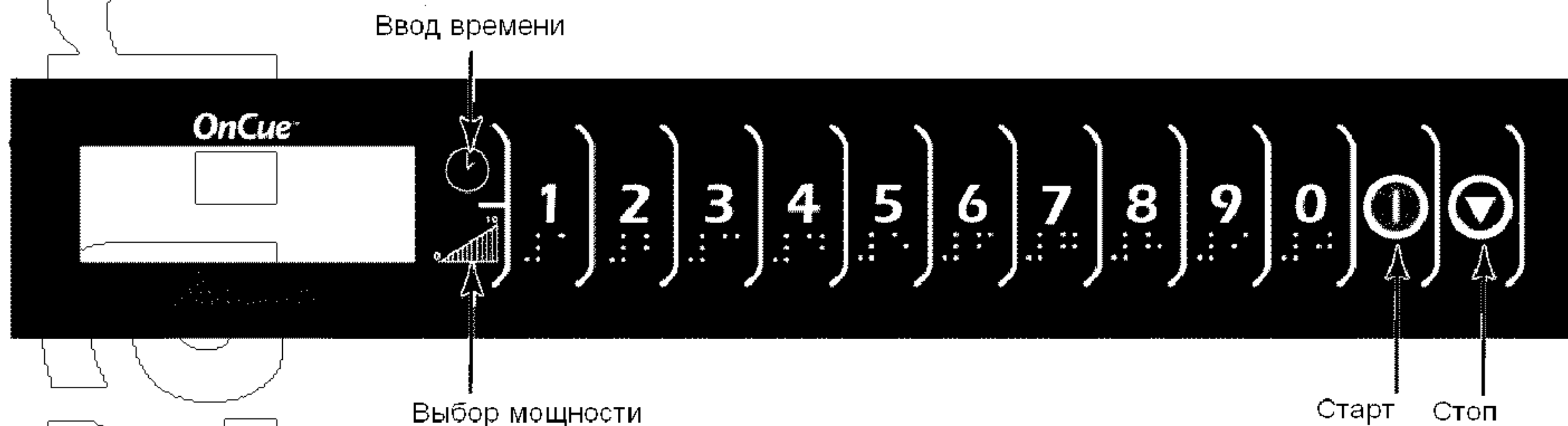

## Start

Кнопка Старт используется для начала цикла разогрева при ручном вводе программы. Также используется для сохранения введенных программ.

## STOP

Кнопка СТОП останавливает цикл разогрева, сбрасывает программы приготовления и опции в режиме их ввода. Когда СТОП используется для отмены программ и опций, изменения не сохраняются. СТОП также может использоваться для подъема дверцы, после того как она была закрыта.

## Однокнопочное программирование

Эта функция позволяет запрограммировать каждую кнопку под свою конкретную программу. Чтобы применить ее просто присвойте каждой кнопке свое значение времени и мощности. Для начала приготовления просто нажмите 1 раз на кнопку и цикл начнется.

## Двухкнопочное программирование

Эта функция позволяет запрограммировать до 100 режимов. Каждый режим будет иметь номер, состоящий из 2 цифр, например, 01, 05, or 20. Для использования этой функции необходимо нажать две кнопки последовательно

## Ручной ввод времени

В дополнение к запрограммированным режимам существует возможность ручного ввода времени при нажатии кнопки . Использование ручного ввода времени не влияет на запрограммированные кнопки.

## Поэтапное приготовление

Поэтапное приготовление представляет собой единый цикл со сменой режимов мощности. Оператор может запрограммировать до 4 определенных значений мощности и присвоить им определенный временной отрезок в цикле. Каждый уровень мощности оценивается как этап.

## Пользовательские опции

Печь может быть настроена согласно требованиям оператора. Опции, как громкость звукового сигнала, максимальное время приготовления. Чтобы менять пользовательские опции, обратитесь к соответствующему разделу инструкции.

# Дисплей и функции

## Дисплей



Появляется после закрытия двери. Печь готова к работе.

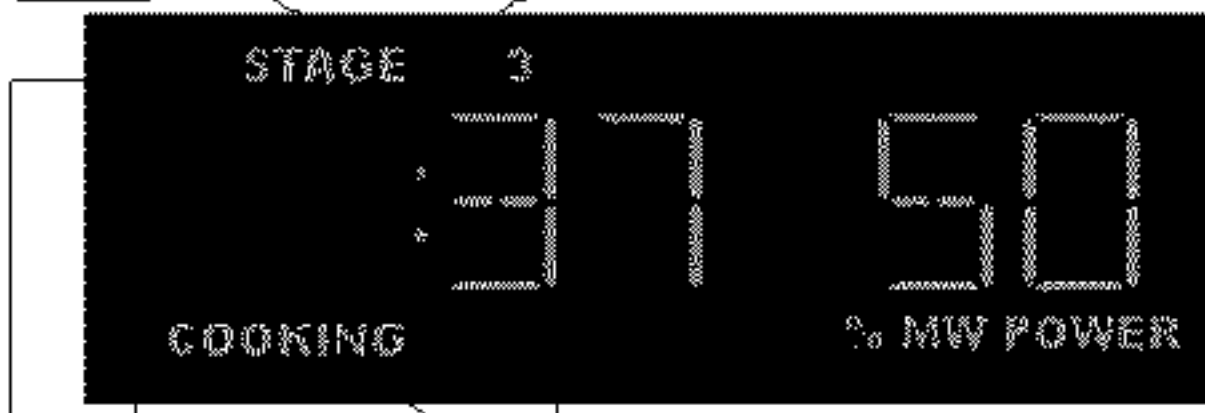

Пример дисплея в рабочем состоянии. Мощность 50%.

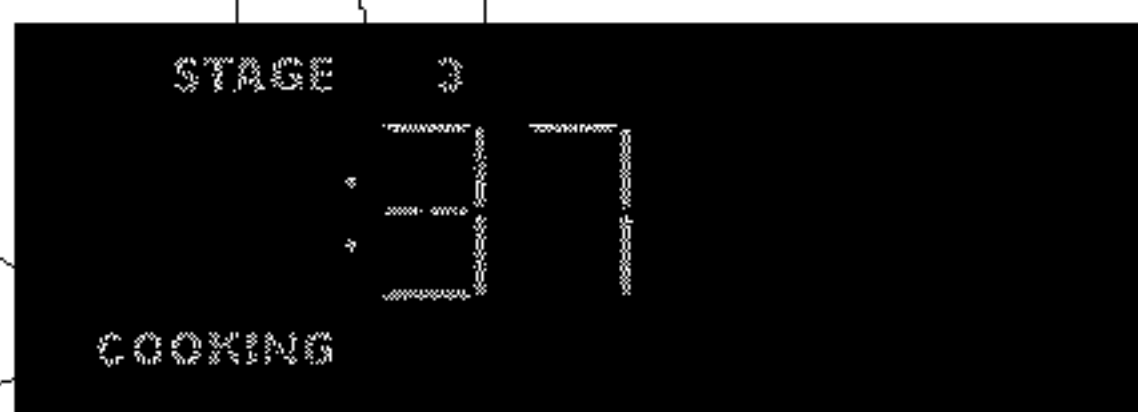

Печь работает на полной мощности. 100%.

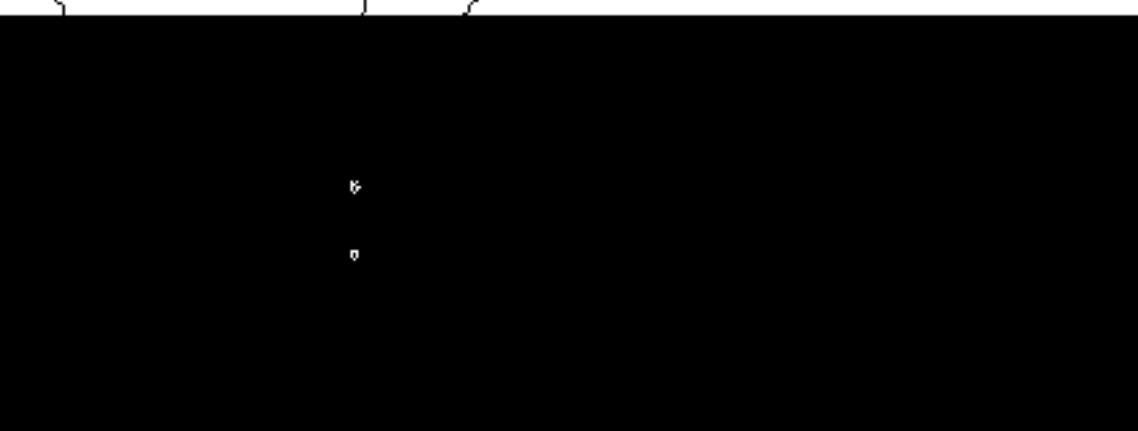

Дисплей печи в режиме ожидания.

Дисплей	Описание
<b>00:00</b>	Показывает рабочее время приготовления. Если введено поэтапное приготовление, показывает общее время цикла.
<b>50% MW POWER</b>	<b>50% MW POWER</b> показывает установленный уровень мощности. 100% наибольшее значение, а 0% наименьшее
<b>STAGE 1, 2, 3, or 4</b>	<b>STAGE 1</b> показывает номер этапа приготовления (от 1 до 4) Печь в режиме приготовления.

# Панель управления

## Прерывание цикла

Нажмите клавишу , чтобы прекратить или приостановить операцию.

## Отмена ошибок

• Если печь не в рабочем

режиме нажмите , чтобы очистить дисплей.



• Если печь в рабочем режиме, нажмите , чтобы прервать цикл.

## Открытие дверцы

• Нажмите STOP , чтобы дверца открылась.

## • Ручной ввод

Разогрев за определенное время на введенной мощности

1. Поместите продукт в печь, закройте дверцу.
2. Нажмите  и введите необходимое время.
3. Нажмите клавишу  и введите требуемую мощность, если требуется менее 100%.  
(клавиша от 1 для 10%, до 9 для 90%, 0 для 0% )
4. Нажмите .
5. В конце цикла дверца откроется.
6. Достаньте продукт. Дверца остается открытой и готова к следующей загрузке

## Предварительно запрограммированные клавиши

1. Поместите продукт в печь. Закройте дверь
2. Нажмите требуемую клавишу.
3. Печь начинает готовить.
4. В конце цикла приготовления дверца открывается

Фабричные настройки			
Клавиша	Time	Pad	Time
1	5 сек.	6	30 сек.
2	10 сек.	7	35 сек.
3	15 сек.	8	40 сек.
4	20 сек.	9	45 сек.
5	25 сек.	0	60 сек.

# Программирование печи

## Программирование

1. Нажмите и удерживайте клавишу 1 примерно 5 секунд для входа в режим программирования.

2. Нажмите клавишу, которую Вы хотите запрограммировать.

3. Введите время приготовления, используя цифровую панель.

4. Нажмите , чтобы запрограммировать уровень мощности.

- Для уменьшения мощности используйте клавиши от 1 (для 10%), до 9 (для 90%), или 0 для отключения микроволновой энергии.

К сведению: Нажмите  дважды, чтобы вернуть 100% мощности.

5. Нажмите  чтобы добавить еще до этапов в рамках одного цикла приготовления.

- Максимальное время приготовления составляет 10 минут.
- На фабрике установлен предел в 5 минут на цикл приготовления.
- Введите время и мощность как в пунктах 4-5.

6. Нажмите START  чтобы сохранить программу на выбранной клавише.

К сведению: Чтобы отменить программу, нажмите STOP  или закройте дверцу.

7. Нажмите STOP , чтобы выйти из режима программирования.







# Пользовательские опции

## Изменение пользовательских опций

### Изменение опций

Опции одно- или двухкнопочное программирование и громкость звукового сигнала могут быть настроены согласно Вашим требованиям.

1. Нажмите и удерживайте клавишу 2 около 5 секунд.
2. Опции появятся на дисплее..
  - Печь сейчас в режиме программирования опций.
3. Нажмите клавишу, которая отвечает за нужную опцию.
  - См. Таблицу ниже.
  - Активная опция будет выведена на экран.
4. Нажмите на выбранную клавишу еще раз, чтобы изменить ее значение.
  - Каждое нажатие клавиши вызывает смену значения опции.
  - Выберите нужное значение и нажмите START  
  - Изменения сохраняются после нажатия клавиши СТАРТ.
  - Чтобы изменить все опции повторяйте шаги 3-4.
5. Нажмите START  чтобы вернуться в режим опций.
6. Нажмите STOP  чтобы выйти из режима пользовательских опций

### Опции (Фабричные настройки выделены жирным)

<b>End of Cycle Beep</b> Звуковой сигнал в конце цикла Кнопка 1	OP:10	3 секунды – продолжительный бип.
	OP:11	5 секунд – одиночный бип.
	OP:12	Продолжительный бип до появления статуса Done.
	OP:13	Повторяющийся 5 раз бип перед открытием двери.
	OP:14	Продолжительный бип до нажатия клавиши Stop.
	OP:15	Повторяющийся 5 раз бип до нажатия клавиши стоп.
<b>OP:16 Без звукового сигнала.</b>		
<b>Speaker Volume</b> Громкость сигнала Кнопка 2	OP:20	Eliminates beep.
	OP:21	Sets volume to low.
	OP:22	<b>Sets volume to medium.</b>
<b>Key Beep</b> Звук клавиш Кнопка 3	OP:30	Звук клавиш отключен.
	OP:31	<b>Звук при нажатии клавиш включен.</b>
<b>Keyboard Enable Window</b> Активация клавиатуры Кнопка 4	OP:40	Через 15 секунд после закрытия дверцы дисплей отключается
	OP:41	Через 30 секунд после закрытия дверцы, дисплей отключается.
	OP:42	<b>Через 1 минуту</b> после закрытия дверцы, дисплей отключается
	OP:43	<b>Через 2 минуты</b> после закрытия дверцы, дисплей отключается
<b>End of Cycle Message Time</b> Сигнал о завершении цикла Кнопка 5	OP:50	10 секунд
	OP:51	20 секунд
	OP:52	<b>30 секунд</b>
	OP:53	40 секунд
	OP:55	60 секунд
	OP:56	1 минута 10 секунд
	OP:57	1 минута 20 секунд
	OP:58	1 минута 30 секунд
OP:59	1 минута 40 секунд	
<b>Stop during cooking cycle</b> Остановка в процессе работы Кнопка 6	OP:60	<b>Кнопка СТОП сбрасывает цикл, дверца открывается.</b>
	OP:61	Кнопка СТОП приостанавливает цикл, дверца остается закрытой.
	OP:62	Клавиша СТОП останавливает цикл, дверца открывается.
<b>Maximum Cook Time Entry</b> Максимальное время цикла Кнопка 7	OP:70	<b>5 минут</b>
	OP:71	10 минут.
<b>Time Entry</b> Ввод времени Кнопка 8	OP:80	Позволяет использовать только запрограммированные кнопки.
	OP:81	<b>Позволяет использовать ручной ввод цикла</b>
<b>Double Digit Operation</b> Двухкнопочный набор Кнопка 9	OP:90	<b>Допускает сохранение 10 позиций меню (кнопки 0-9) .</b>
	OP:91	Допускает сохранение 100 позиций меню (кнопки 00-99).
<b>ON-THE-FLY Cooking</b> Непрерывное приготовление Кнопка 0	OP:00	<b>Отключает приготовление ON-THE-FLY .</b>
	OP:01	Допускает приготовление ON-THE-FLY

## ВНИМАНИЕ

ВСЕГДА ОТКЛЮЧАЙТЕ ПЕЧЬ ОТ СЕТИ ПРИ ОСУЩЕСТВЛЕНИИ МОЙКИ ВО ИЗБЕЖАНИИ ТРАВМ И РАНЕНИЙ.

## Уход и очистка

Очистите камеру печи и корпус мягким моющим средством с помощью влажной губки или тряпки. Отожмите ткань или губку для удаления избытка воды до очистки оборудования.

### Верхняя панель камеры (Очищать ежемесячно)

1. Отключите печь от сети.
2. Поместите пальцы за панель надавите вперед, а затем вниз. Не повредите антенну.
3. Удалите жир с панели с помощью влажной губки и мягкого моющего средства.
4. **ВНИМАНИЕ:** Не запускайте печь без верхней панели.

### Внутренняя стенка дверцы (Ежедневно)

1. Чтобы очистить внутреннюю стенку дверцы, аккуратно потяните открытую дверцу на себя, пока она не на 90 градусов.
2. Протрите все элементы дверцы влажной тряпкой, затем вытрите насухо.

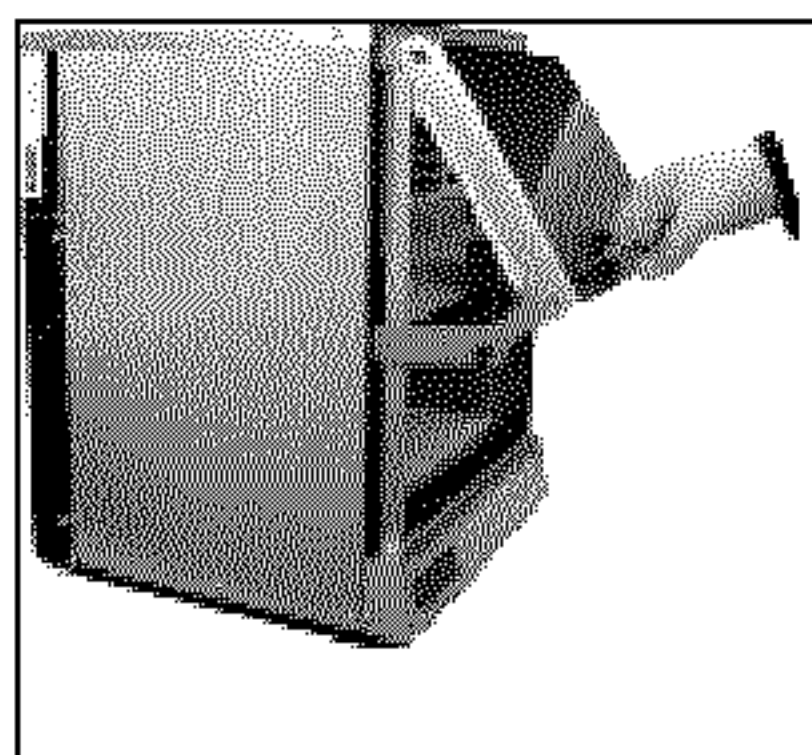

### Полосы скольжения (Чистить ежемесячно)

1. Отключите печь от сети.
2. Очистите пространство между дверцей и боковой стенкой (**НЕ ИСПОЛЬЗУЙТЕ бумажные полотенца**) Очистите полосы скольжения по обе стороны дверцы.
3. Очистите концы каждого шарнира кронштейна под передней дверцей
4. Верните дверцу в рабочее положение, аккуратно надавив вниз и вперед.

Шарниры кронштейна

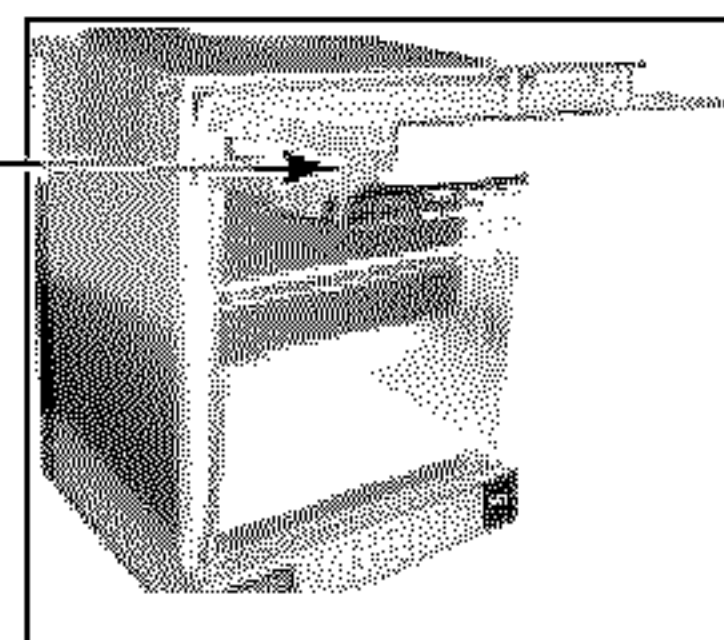

Шарниры кронштейн

### ВАЖНО:

- Не используйте абразивные очистители или средства, содержащие аммоний или
- Никогда не выливайте воду в рабочую камеру.
- Не используйте моющие системы под давлением.

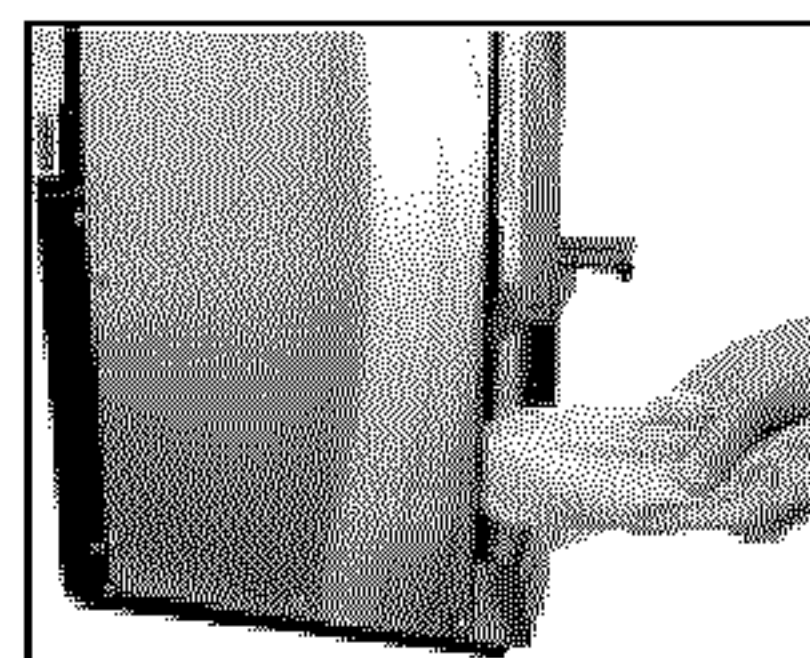

## Перед обращением в сервисный центр

Для получения справок в дальнейшем заносите в журнал все проведенные осмотры и ремонты устройства.



### ВНИМАНИЕ

Ни при каких обстоятельствах не снимайте кожух устройства во избежание поражения электрическим током, поскольку это может привести к травме или смерти. Только уполномоченный обслуживающий персонал может снимать кожух печи.

Возможная неисправность	Метод устранения
Печь не работает:	Проверьте предохранитель или автомат защиты сети. <ul style="list-style-type: none"><li>• Убедитесь в том, что вилка шнура электропитания печи вставлена в соответствующую розетку.</li><li>• Убедитесь в том, что печь заземлена и правильно подключена. При возникновении каких-либо вопросов свяжитесь с квалифицированным электриком.</li></ul>
Лампочка печи не включается:	<ul style="list-style-type: none"><li>• Убедитесь в том, что лампочка плотно вкручена.</li><li>• Убедитесь в том, что лампочка исправна.</li></ul>
Печь не реагирует на нажатие кнопки:	<ul style="list-style-type: none"><li>• Откройте и закройте дверку печи. Повторно нажмите кнопку.</li></ul>
Печь неправильно работает:	<ul style="list-style-type: none"><li>• Выньте вилку шнура электропитания печи из розетки, подождите 1 минуту, и вставьте вилку обратно в розетку.</li></ul>
Печь работает с задержками:	<ul style="list-style-type: none"><li>• Убедитесь в том, что зона подачи и выхода воздуха не загромождена.</li></ul>
Печь работает, но не нагревает продукт:	<ul style="list-style-type: none"><li>• Поместите одну чашку холодной воды в печь. Нагрейте в течение 1 минуты. Если температура не поднялась, печь работает неправильно. Необходимо обратиться в сервисный центр.</li></ul>